

Leistritz

LEISTRITZ PUMPEN GMBH

Винтовые насосы и системы

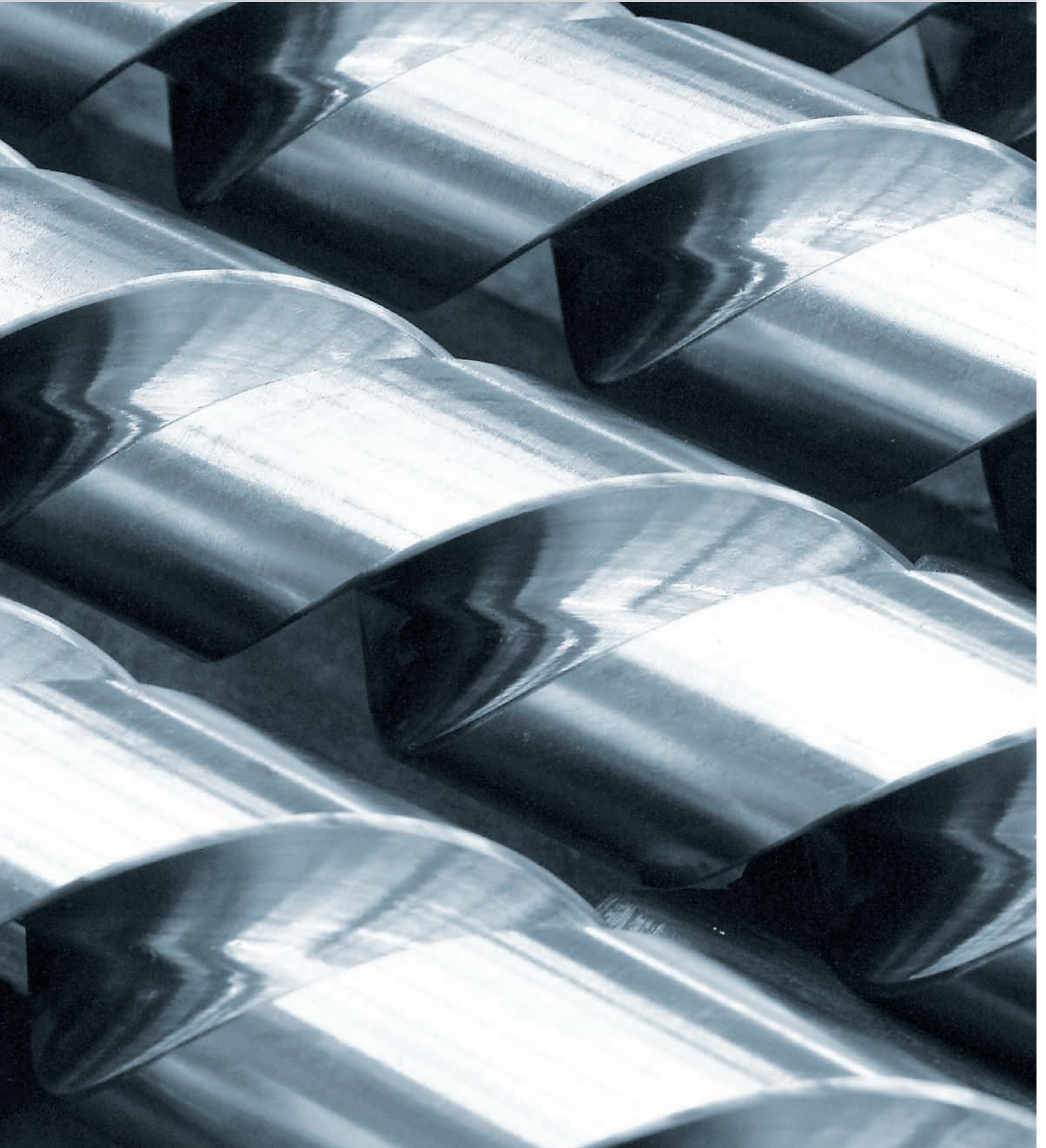



Рынки и отрасли промышленности

Винтовые насосы и системы фирмы Leistritz.

Фирма Leistritz Pumpen GmbH, штаб-квартира которой расположена в Нюрнберге (Германия), производит винтовые насосы с 1924 года. Всемирно признанные производительность и надежность продуктов Leistritz основаны на новейших технологиях в сочетании со строжайшим контролем качества. Широкий диапазон винтовых насосов Leistritz используется самыми разными рынками с самыми разными областями применения.



■ Нефть и газ



■ Торговое и военное кораблестроение



■ Производство химикатов



■ Энергетика



■ Гидравлика

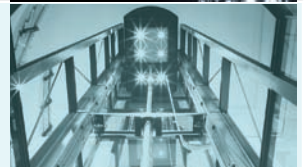

■ Целлюлозно-бумажная промышленность



■ Производство сахара



■ Производство стали



■ Текстильное производство











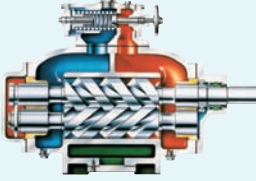
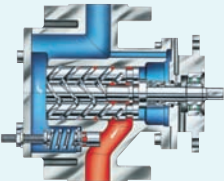
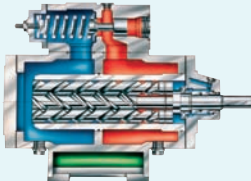



■ Производство красителей



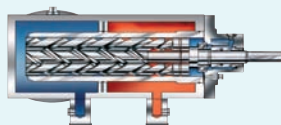
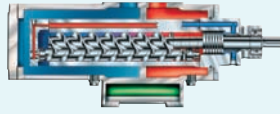
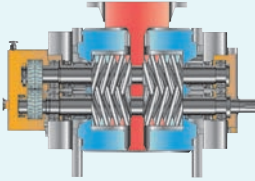
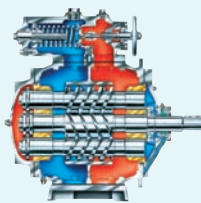

Рынки и отрасли промышленности

■ Серии винтовых насосов Leistriz:		L2	L3N	L3M
				
■ Нефть и газ		■	■	■
■ Торговое и военное кораблестроение		■	■	■
■ Производство химикатов		■	■	■
■ Энергетика		■	■	■
■ Гидравлика				■
■ Целлюлозно-бумажная промышленность		■	■	■
■ Производство сахара		■	■	■
■ Производство стали		■	■	■
■ Текстильное производство		■		■
■ Производство красителей		■		■

L3H	L3V/U	L4	L5	LPS
				
■	■	■	■	■
■		■	■	■
■	■	■	■	■
■	■	■	■	■
■	■			
■				
■	■	■		
■	■	■		
■				
■				



Производственная программа винтовых насосов Leistritz

Серия L2



L2NG

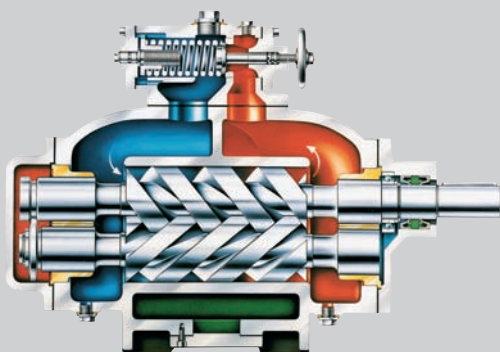

L2NT

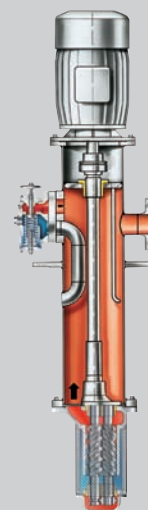

Общее использование

Винтовые насосы Leistritz серии L2NG/NT — это двухвинтовые самовсасывающие объемные насосы с одной спиральной камерой для работ при низком давлении, подходящие для транспортировки слабо абразивных и коррозионных жидкостей, жидкостей высокой или низкой вязкости с плохими или хорошими смазочными свойствами.

Рабочие характеристики максимум

Производительность:	900 м ³ /ч (3,960 галлонов в минуту)
Дифференциальное давление	16 бар (232 пси)
Вязкость	100 000 сантистокс
Температура перекачки:	280°C (536°F)

Преимущества для пользователя

- Радиальные подшипники скольжения > Длительный ресурс
- Высокий к.п.д. > Низкие эксплуатационные расходы.
- Сбалансированные в осевом направлении роторы > Отсутствие воздействия осевых сил на подшипники
- Низкая скорость осевого потока > Отличная самовсасывающая способность
- Только одно уплотнение вала > Легкость обслуживания, низкие расходы
- Устойчивость к наличию воздуха > Мало шумность, минимальная вибрация
- Наличие бессальниковой конструкции с магнитным приводом
- Имеется полупогружная конструкция насоса

Применение

Нефть и газ / Нефтеперерабатывающая промышленность

Используются как разгрузочные, зачистные, циркуляционные насосы, насосы перекачки, смесительные насосы или насосы внешней откачки для жидкостей с плохими или хорошими смазочными свойствами, чистых или слабоабразивных / коррозионных жидкостей, жидкостей низкой или высокой вязкости, например, смазочных масел, сырой нефти, горючих масел, битума, гудрона, асфальта, консистентных смазок, остаточных нефтепродуктов, парафина. Используются как гидротурбина в системе пожаротушения.

Кораблестроение

Используются как (основные) масляные насосы, насосы перекачки, управляющие, гидравлические, охлаждающие / циркуляционные, топливные и дизельные насосы для дизельных, газотурбинных двигателей и коробок передач. Используются как насосы для погрузки/разгрузки кораблей.

Производство химикатов

Используются как разгрузочные, зачистные, циркуляционные насосы, насосы перекачки, смесительные насосы или насосы внешней откачки для жидкостей с плохими или хорошими смазочными свойствами, чистых или слабоабразивных/коррозионных жидкостей, жидкостей низкой или высокой вязкости, например, присадок, смол, консистентных смазок, клея, связующих веществ, изоцианатов, полиола, красок и полимеров.

Энергетика и топливные системы

Используются как насосы для разгрузки и перекачки, питающие насосы, для транспортировки тяжелой и легкой нефти, как насосы для всех смазочных жидкостей.

Ротационные машины и общее машиностроение

Используются как масляные насосы и помпы, управляющие, гидравлические, охлаждающие/циркуляционные, топливные и дизельные насосы для дизельных двигателей, компрессоров, газотурбинных, паротурбинных, гидротурбинных двигателей и редукторов.

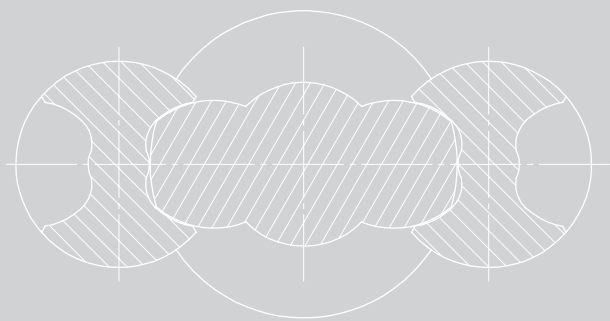

Серия L3N

L3NG

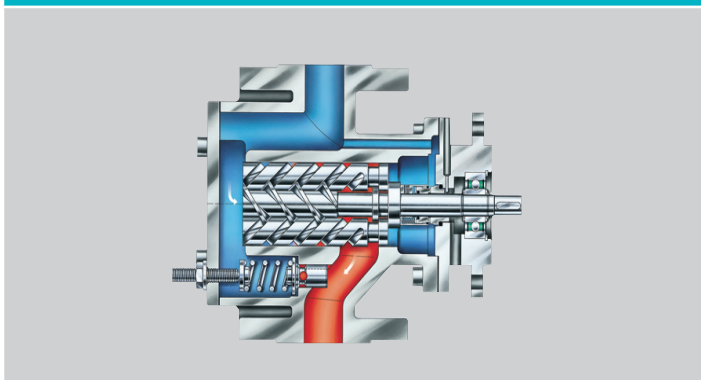

L3NT

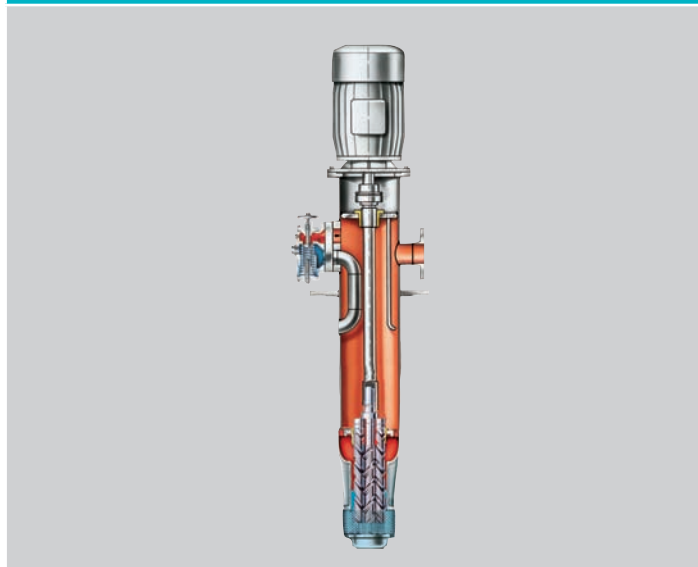

Общее использование

Винтовые насосы Leistritz серии L3NG/NT — это трехвинтовые самовсасывающие объемные насосы с одной спиральной камерой для работ при низком давлении, подходящие для транспортировки неабразивных смазочных жидкостей.

Рабочие характеристики максимум

Производительность:	700 м ³ /ч (3100 галлонов в минуту)
Дифференциальное давление	16 бар (232 пси)
Вязкость максимум:	15000 сантистокс
Температура перекачки:	180°C (356°F)

Преимущества для пользователя

- Высокий к.п.д. > Низкие эксплуатационные расходы
- Сбалансированные в осевом направлении несущие роторы > Отсутствие воздействия осевых сил на подшипники
- Только одно уплотнение вала > Легкость обслуживания, низкие расходы
- Наличие бессальниковой конструкции с магнитным приводом
- Имеется полупогружная конструкция насоса
- Устойчив к наличию воздуха > Мало шумность, минимальная вибрация
- Простая конструкция > Доступная цена

Применение

Нефть и газ / Нефтеперерабатывающая промышленность

Используются как насосы перекачки, циркуляционные, смесительные насосы или насосы откачки для всех чистых жидкостей с хорошими смазочными свойствами, низкой или высокой вязкостью, например, смазочных масел, сырой нефти, горючих масел.

Кораблестроение

Используются как (основные) масляные насосы, насосы перекачки, управляющие, гидравлические, охлаждающие/циркуляционные, топливные и дизельные насосы для дизельных, газотурбинных двигателей и редукторов.

Производство химикатов

Используются как насосы перекачки, циркуляционные, смесительные насосы или насосы откачки для всех чистых жидкостей с низкой или высокой вязкостью с хорошими смазочными свойствами, например, присадок, смол, консистентных смазок, клея, связующих веществ, изоцианатов, полиола, красок.

Энергетика и топливные системы

Используются как насосы для разгрузки и перекачки, для транспортировки тяжелой и легкой нефти, как насосы для всех смазочных жидкостей.

Ротационные машины и общее машиностроение

Используются как масляные насосы, управляющие, гидравлические, охлаждающие/циркуляционные, топливные и дизельные насосы для дизельных двигателей, компрессоров, газотурбинных, паротурбинных, гидротурбинных двигателей и редукторов.



Производственная программа винтовых насосов Leistritz

Серия L3M

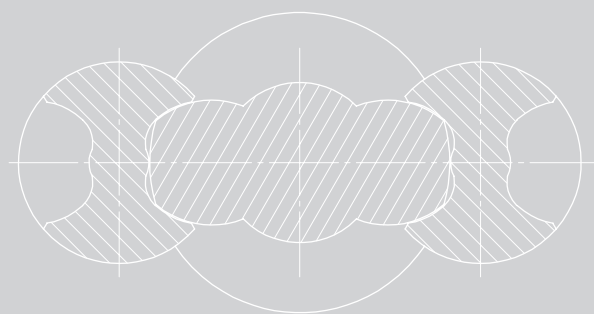

L3MF

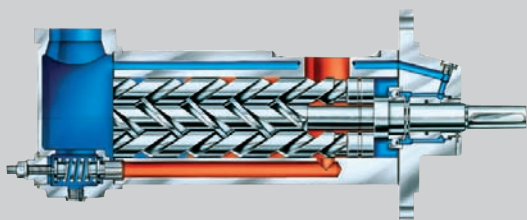

L3MG

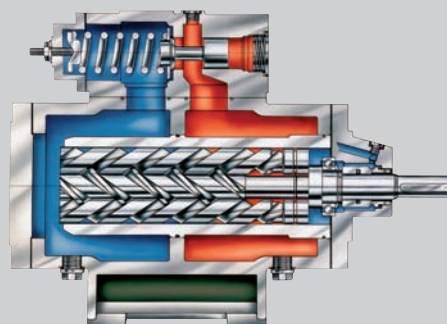

Общее использование

Винтовые насосы Leistritz серии L3MF/MG — это трехвинтовые самовсасывающие объемные насосы с одной спиральной камерой для работ при среднем давлении, подходящие для транспортировки неабразивных смазочных жидкостей.

Рабочие характеристики максимум

Производительность (L3MF)	120 м ³ /ч (530 галлонов в минуту)
Производительность (L3MG)	300 м ³ /ч (1320 галлонов в минуту)
Дифференциальное давление	80 бар (1160 пси)
Вязкость:	10 000 сантистокс
Температура перекачки	280°C (536°F)

Преимущества для пользователя

- Высокий к.п.д. > Низкие эксплуатационные расходы.
- Заменяемый вкладыш корпуса (MG) > Легкость обслуживания
- Сбалансированные в осевом направлении несущие роторы > Отсутствие воздействия осевых сил на подшипники
- Только одно уплотнение вала > Легкость обслуживания, низкие расходы
- Наличие бессальниковой конструкции с магнитным приводом
- Имеется полупогружная конструкция насоса
- Устойчив к наличию воздуха > Мало шумность, минимальная вибрация
- Простая конструкция > Доступная цена

Применение

Нефть и газ / Нефтеперерабатывающая промышленность

Используются как циркуляционные насосы, насосы перекачки, смесительные насосы или насосы откачки для всех чистых смазочных жидкостей с низкой или высокой вязкостью, например, смазочных масел, сырой нефти, горючих масел, битума, консистентной смазки, парафина. Используются как насосы впрыскивания пены в системах пожаротушения.

Кораблестроение

Используются как масляные насосы, насосы перекачки, управляющие, гидравлические, охлаждающие/циркуляционные, топливные и дизельные насосы для дизельных, газотурбинных двигателей и редукторов.

Производство химикатов

Используются как насосы перекачки, циркуляционные, смесительные насосы или насосы откачки для всех чистых смазочных жидкостей с низкой или высокой вязкостью, например, присадок, смол, консистентных смазок, клея, связующих веществ, изоцианатов, полиола, красок и полимеров.

Энергетика и топливные системы

Используются как насосы для разгрузки и перекачки, для транспортировки тяжелой и легкой нефти, как насосы для всех смазочных жидкостей.

Ротационные машины и общее машиностроение

Используются как масляные, управляющие, гидравлические, охлаждающие/циркуляционные, топливные и дизельные насосы для дизельных двигателей, компрессоров, газотурбинных, паротурбинных, гидротурбинных двигателей и редукторов.

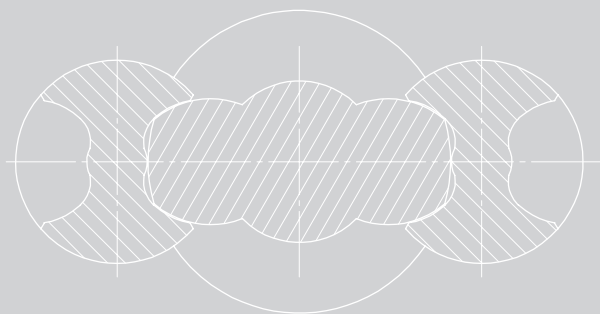

Серия L3H

L3HF

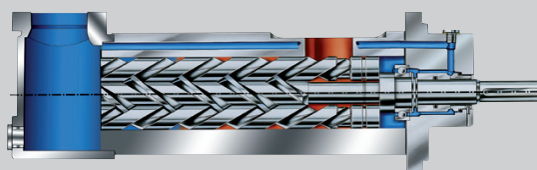

L3HG

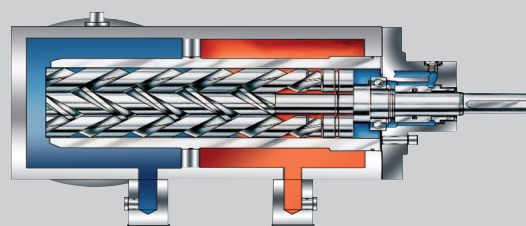

Общее использование

Винтовые насосы Leistritz серии L3HF/HG — это трехвинтовые самовсасывающие объемные насосы вы с одной спиральной камерой для работ при высоком давлении, подходящие для транспортировки неабразивных смазочных жидкостей.

Рабочие характеристики максимум

Производительность (L3HF)	120 м ³ /ч (530 галлонов в минуту)
Производительность (L3HG)	200 м ³ /ч (880 галлонов в минуту)
Дифференциальное давление	160 бар (2320 пси)
Вязкость	10000 сантистокс
Температура перекачки	280°C (536°F)

Преимущества для пользователя

- Высокий к.п.д. > Низкие эксплуатационные расходы
- Заменяемый вкладыш корпуса (HG) > Легкость обслуживания
- Сбалансированные в осевом направлении роторы > Отсутствие воздействия осевых сил на подшипники
- Только одно уплотнение вала > Легкость обслуживания, низкие расходы
- Наличие бессальниковой конструкции с магнитным приводом
- Имеется полупогружная конструкция насоса
- Устойчив к наличию воздуха > Мало шумность, минимальная вибрация
- Простая конструкция > Доступная цена

Применение

Нефть и газ / Нефтеперерабатывающая промышленность

Используются как насосы перекачки, циркуляционные, смесительные насосы или насосы откачки для всех чистых смазочных жидкостей с низкой или высокой вязкостью, например, смазочных масел, сырой нефти, горючих масел, битума, парафина и консистентных смазок.

Кораблестроение

Используются как гидравлические насосы.

Производство химикатов

Используются как насосы перекачки, циркуляционные, смесительные насосы или насосы откачки для всех чистых смазочных жидкостей с низкой или высокой вязкостью, например, присадок, смол, консистентных смазок, клея, связующих веществ, изоцианатов, полиола, красок.

Энергетика и топливные системы

Используются как насосы для подачи топлива, уплотнительного масла и как подпорные маслонасосы.

Ротационные машины и общее машиностроение

Используются как насосы для подачи топлива в газовые турбины, насосы уплотнительного масла для компрессоров и газовых турбин, подпорные маслонасосы для паротурбинных, гидротурбинных и газотурбинных двигателей и гидравлические насосы для прессов.



Производственная программа винтовых насосов Leistritz

Серия L3V/U

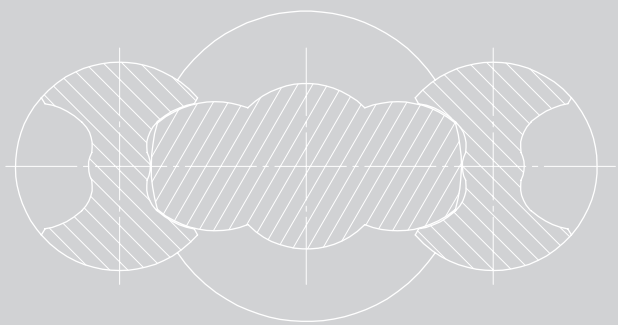

L3VF/UF

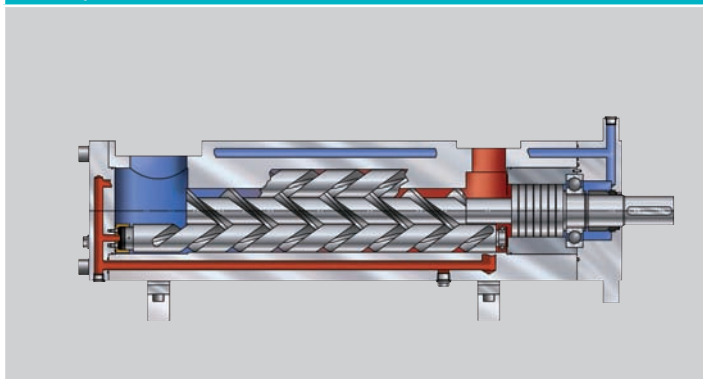

L3VG/UG

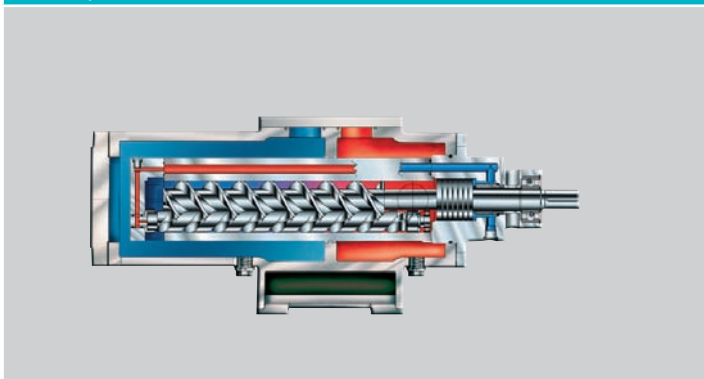

Общее использование

Винтовые насосы Leistritz серии L3VF/UF (VG/UG) — это трехвинтовые самовсасывающие объемные насосы с одной спиральной камерой для работ при сверхвысоком давлении, подходящие для транспортировки слабо абразивных или коррозионных жидкостей, жидкостей высокой и низкой вязкости с плохими или хорошими смазочными свойствами.

Рабочие характеристики максимум

Производительность	180 м ³ /ч (792 галлонов в минуту)
Дифференциальное давление	(VF/VG): 200 бар (2900 пси)
Дифференциальное давление	(UF/UG): 280 бар (4060 пси)
Вязкость	1000 сантистокс
Температура перекачки	280°C (536°F)

Преимущества для пользователя

- Высокий к.п.д. > Низкие эксплуатационные расходы
- Заменяемый вкладыш корпуса (VG/UG) > Легкость обслуживания
- Доступно износостойчивое покрытие
- Сбалансированные в осевом направлении роторы > Отсутствие воздействия осевых сил на подшипники
- Только одно уплотнение вала > Легкость обслуживания, низкие расходы
- Наличие бессальниковой конструкции с магнитным приводом
- Имеется полупогружная конструкция насоса
- Устойчив к наличию воздуха > Мало шумность, минимальная вибрация
- Простая конструкция > Доступная цена

Применение

Нефть и газ / Нефтеперерабатывающая промышленность

Используются как насосы перекачки, циркуляционные, смешительные насосы или насосы откачки для всех чистых, малоабразивных или коррозионных жидкостей с низкой или высокой вязкостью с хорошими или плохими смазочными свойствами, например, смазочных масел, сырой нефти, горючих масел, битума, асфальта, гудрона, керосина, масловодяных эмульсий, остаточных веществ, консистентных смазок, парафина. Используются как бустерные насосы для сырой нефти.

Кораблестроение

Используются как гидравлические насосы.

Производство химикатов

Используются как насосы перекачки, циркуляционные, смешительные насосы или насосы откачки для всех чистых, малоабразивных или коррозионных жидкостей с низкой или высокой вязкостью с хорошими или плохими смазочными свойствами, например, присадок, смол, консистентных смазок, клея, связующих веществ, изоцианатов, полиола, красок.

Энергетика и топливные системы

Используются как насосы для вдувания мазута, масляные помпы и подпорные маслонасосы.

Ротационные машины и общее машиностроение

Используются как насосы для подачи топлива в газовые турбины, насосы уплотнительного масла для компрессоров и газовых турбин, подпорные маслонасосы для паротурбинных, гидротурбинных и газотурбинных двигателей и гидравлические насосы для прессов.

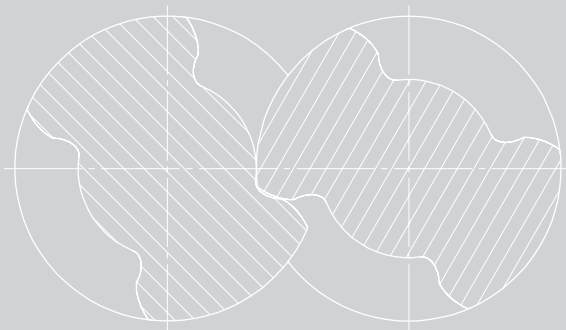

Серия L4

L4NG/MG

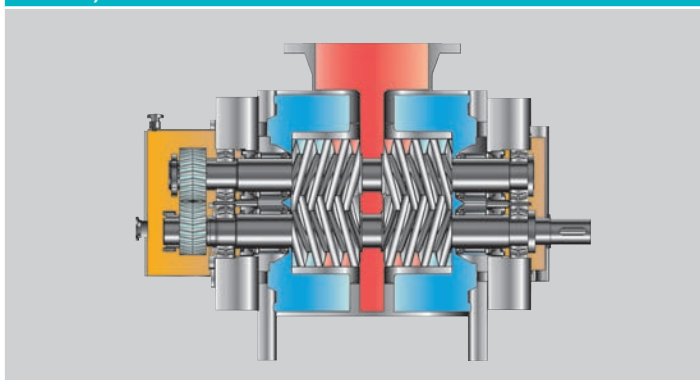

L4HG

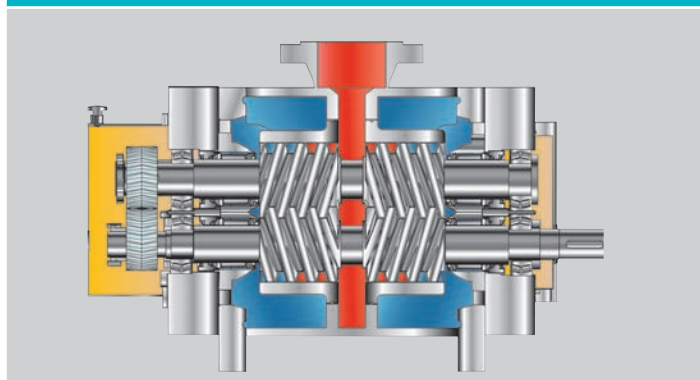

Общее использование

Винтовые насосы Leistritz серии L4 — это двухвинтовые самовсасывающие объемные насосы с двумя спиральными камерами для работ при низком, среднем и высоком давлении, подходящие для транспортировки абразивных/неабразивных, коррозионных/некоррозионных жидкостей, смазочных и не смазочных жидкостей высокой и низкой вязкости.

Рабочие характеристики максимум

Производительность	5000 м ³ /ч (22000 галлонов в минуту)
Дифференциальное давление	150 бар (2175 пси)
Вязкость	150000 сантистокс
Температура перекачки	350°C (662°F)

Преимущества для пользователя

- Роторы (винты и валы) сделаны из одной цельковой заготовки
 - > Ограниченное прогибание вала
 - > Низкая нагрузка на подшипники
- Максимально допустимое прогибание ротора ограничено величиной до 50% радиального зазора между кожухом ротора и ротором
 - > Высочайшая технологическая безопасность
- Редуктор с косозубыми шестернями
 - > Пониженный уровень шума
 - > Легкость обслуживания
- Заменяемый вкладыш > Легкость обслуживания, низкие расходы
- Доступна специальная конструкция ротора
 - Минимизированная пульсация
 - Оптимизированное значение требуемого NPSH
- Низкая скорость осевого потока
 - > Отличная всасывающая способность
- Сбалансированные в осевом направлении роторы
 - > Отсутствие воздействия осевых сил на подшипники
- Способность к работе всухую
 - > Максимальная технологическая безопасность

Применение

Нефть и газ / Нефтеперерабатывающая промышленность

Используются как пусковые насосы трубопроводов, разгрузочные насосы, насосы системы мойки емкостей, зачистные, циркуляционные, бустерные насосы, насосы перекачки, смесительные насосы или насосы откачки для всех жидкостей, например, мультифазных жидкостей, сырой нефти, добываемой воды, неочищенной водонефтяной эмульсии, горючих масел, битума, гудрона, асфальта, консистентных смазок, остаточных нефтепродуктов, парафина, расплавленной серы, некондиционных продуктов и дренажа.

Кораблестроение

Используются как насосы для погрузки и разгрузки кораблей.

Производство химикатов

Используются как разгрузочные насосы, насосы системы мойки емкостей зачистные, циркуляционные, бустерные насосы, насосы перекачки, смесительные насосы или насосы откачки для всех жидкостей, например, присадок, смол, консистентных смазок, клея, связующих веществ, изоцианатов, полиола, красок, кислот, щелочных растворов, каучуковых растворов и полимеров.

Энергетика и топливные системы

Используются как насосы для разгрузки и перекачки, питающие насосы, для транспортировки тяжелой и легкой нефти.



Производственная программа винтовых насосов Leistritz

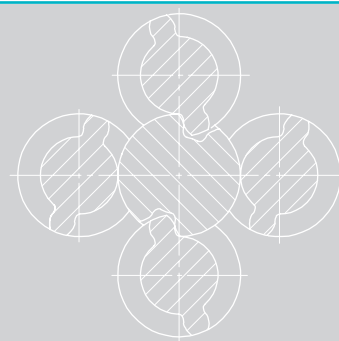

Серия L5

L5NG

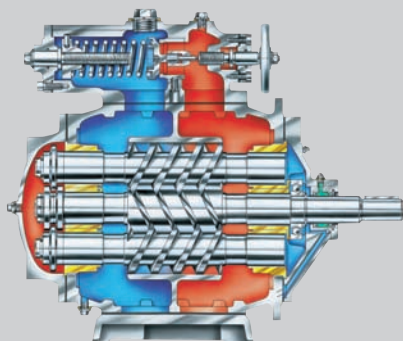

L5NT

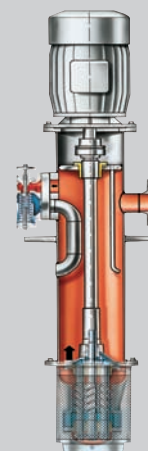

Общее использование

Винтовые насосы Leistritz серии L5NG/NT — это пятивинтовые самовсасывающие объемные насосы с одной спиральной камерой для работ при низком давлении, подходящие для транспортировки легких абразивных и коррозионных жидкостей высокой и низкой вязкости с плохими или хорошими смазочными свойствами.

Рабочие характеристики максимум

Производительность	1700 м ³ /ч (7500 галлонов в минуту)
Дифференциальное давление	10 бар (145 пси)
Вязкость	100000 сантистокс
Температура качания	280°C (536°F)

Преимущества для пользователя

- Высокий к.п.д. > Низкие эксплуатационные расходы
- Небольшие радиальные подшипники > Длительный ресурс
- Сбалансированные в осевом направлении роторы > Отсутствие воздействия осевых сил на подшипники
- Способность к работе всухую > Максимальная технологическая безопасность
- Низкая скорость осевого потока > Отличная всасывающая способность
- Только одно уплотнение вала > Легкость обслуживания, низкие расходы
- Устойчив к наличию воздуха > Мало шумность, с минимальная вибрация
- Имеется полупогружная конструкция насоса

Применение

Нефть и газ / Нефтеперерабатывающая промышленность

Используются как разгрузочные, зачистные, циркуляционные насосы, насосы перекачки, смешивательные насосы или насосы откачки для жидкостей с плохими или хорошими смазочными свойствами, чистых или слабо абразивных/коррозионных жидкостей, жидкостей с низкой или высокой вязкостью, например, смазочных масел, сырой нефти, горючих масел, битума, гудрона, асфальта, консистентных смазок, остаточных нефтепродуктов, парафина. Используется как гидротурбина в системе пожаротушения.

Кораблестроение

Используются как основной масляный насос для дизельных двигателей и как насосы для погрузки и разгрузки кораблей.

Производство химикатов

Используются как разгрузочные, зачистные, циркуляционные насосы и насосы перекачки для жидкостей с плохими и хорошими смазочными свойствами, чистых или слегка абразивных/коррозионных жидкостей, жидкостей с низкой или высокой вязкостью, например, присадок, смол, консистентных смазок, клея, связующих веществ, изоцианатов, полиола, красок.

Энергетика и топливные системы

Используются как насосы для разгрузки и перекачки, питающие насосы, для транспортировки тяжелой и легкой нефти, насосы для всех смазочных жидкостей.

Насосные системы Leistritz

Помимо простых насосных установок на салазках, состоящих из винтовых насосов Leistritz, приводных устройств и общих фундаментных плит, Leistritz поставляет комплекные насосные системы, пригодные для различных целей и применений. Эти насосные системы включают приводы с переменной скоростью вращения, внешние системы смазки, системы фильтровки, протяженные системы обвязки с клапанами, различную контрольно-измерительную аппаратуру, системы рециркуляции, охлаждающие устройства и противопожарные системы. Насосные системы Leistritz прежде всего используются для поддержания давления сырой нефти или мультифазных процессов.

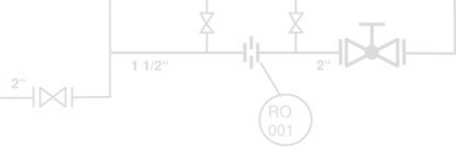
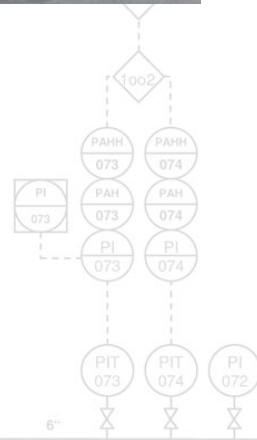



Производственная программа винтовых насосов Leistritz

Форма бланка запроса насоса

Данные о клиенте			
Дата:		Контактное лицо:	
Компания:		E-мэйл:	
Улица:		Телефон:	
Почтовый индекс:		Факс:	
Город:		Название проекта:	
Классификация проекта			
Количество насосов: <input type="checkbox"/> 1 <input type="checkbox"/> 2 <input type="checkbox"/> 3 <input type="checkbox"/> 4 <input type="checkbox"/> ____		Требуемый срок поставки:	
Рынок: <input type="checkbox"/> нефть и газ <input type="checkbox"/> производство химикатов <input type="checkbox"/> энергетика <input type="checkbox"/> кораблестроение <input type="checkbox"/> текстиль			
<input type="checkbox"/> гидравлика <input type="checkbox"/> сталь <input type="checkbox"/> производство сахара <input type="checkbox"/> краска			
<input type="checkbox"/> другое: _____			
Объем поставки фирмы Leistritz / Принадлежности			
<input type="checkbox"/> Насос	<input type="checkbox"/> Внутренний/установленный наверху предохранительный клапан	<input type="checkbox"/> Внешний предохранительный клапан API	
<input type="checkbox"/> Фундаментная плита	<input type="checkbox"/> Муфта	<input type="checkbox"/> Защита муфты	<input type="checkbox"/> Привод
<input type="checkbox"/> Преобразователь частоты	<input type="checkbox"/> Ответные фланцы	<input type="checkbox"/> Манометр/вакуумметр	<input type="checkbox"/> Запасные детали на период пуска
<input type="checkbox"/> Запасные части на 2 года эксплуатации	<input type="checkbox"/> Другое _____		
Спецификации продукта:			
Жидкость:			
Плотность: : _____ кг/м ³			
Рабочая температура: минимальная: _____ нормальная: _____ максимальная: _____ °C/°F			
Вязкость при рабочей температуре: минимальная: _____ нормальная: _____ максимальная: _____ сантистокс			
Содержимое твердых частиц: _____ % (вес/объем)		Размер твердых частиц минимальный/максимальный _____ мм	
Характеристики твердых частиц: <input type="checkbox"/> мягкие <input type="checkbox"/> твердые			
Рабочие параметры:			
Производительность: минимальное _____ нормальное _____ максимальное: _____ <input type="checkbox"/> л/мин <input type="checkbox"/> м ³ /ч <input type="checkbox"/> галлонов США <input type="checkbox"/> в/мин			
Давление нагнетания: минимальное _____ нормальное _____ максимальное: _____ <input type="checkbox"/> бар(г) <input type="checkbox"/> пси(г)			
Давление всасывания: минимальное _____ нормальное _____ максимальное: _____ <input type="checkbox"/> бар(г) <input type="checkbox"/> пси(г)			
Дифференциальное давление: минимальное _____ нормальное _____ максимальное: _____ <input type="checkbox"/> бар(г) <input type="checkbox"/> пси(г)			
NPSH имеющийся: _____ метров водяного столба			
Работа: <input type="checkbox"/> непрерывная <input type="checkbox"/> периодическая _____ часов в день			

Опросный лист для заказа винтовых насосов

Привод

Электродвигатель
 Паровая турбина
 Понижающий редуктор
 другое _____

Постоянная скорость _____
 Переменная скорость _____

Напряжение: _____ В
 Частота: _____ Гц
 Класс изоляции
 степень защиты IP _____

Зона: Опасная
 Неопасная

Степень: EExp
 EExe II T3
 EExd II BT4
 Другое _____

Исполнение насоса

Уплотнение вала: сальниковая набивка
 Торцевое уплотнение: одинарное двойное

Радиальное манжетное уплотнение
 Магнитная муфта (бессальниковое исполнение)

Установка: горизонтальная
 Вертикальная
 Фланцевая
 Погружная

Расположение фланца: Стандарт поставщика

Другое, см. ниже

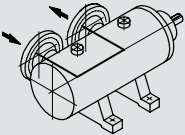
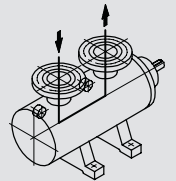
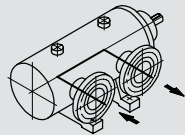
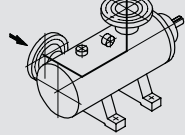
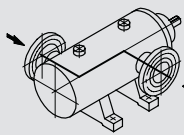
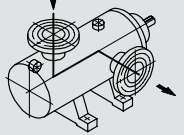
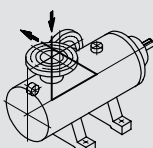
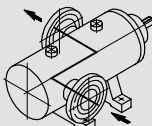
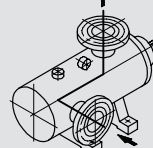
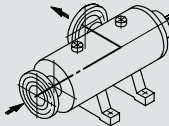
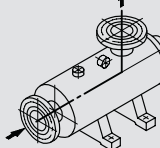
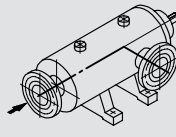
<input type="checkbox"/> NR рядом справа 	<input type="checkbox"/> NO рядом сверху 	<input type="checkbox"/> NL рядом слева 	<input type="checkbox"/> RRO под прямым углом справа вверх 	<input type="checkbox"/> VRL смещенный, справа влево 	<input type="checkbox"/> ROL под прямым углом сверху влево 
<input type="checkbox"/> ROR под прямым углом сверху вправо 	<input type="checkbox"/> VLR по сторонам слева направо 	<input type="checkbox"/> RLO под прямым углом слева вверх 	<input type="checkbox"/> RER под прямым углом с конца вправо 	<input type="checkbox"/> REO под прямым углом с конца вверх 	<input type="checkbox"/> REL под прямым углом с конца влево 

Применяемые стандарты

DIN/EN
 API 676
 API 614
 Другое _____

Примечания



Leistriz

Номенклатура изделий



LEISTRITZ TURBOMASCHINEN TECHNIK GMBH
LEISTRITZ TURBINENKOMPONENTEN REMSCHEID GMBH
LEISTRITZ ADVANCED TURBINE COMPONENTS, INC
Лопасты, диски и компоненты для турбин и компрессоров



LEISTRITZ PUMPEN GMBH
Винтовые насосы и системы

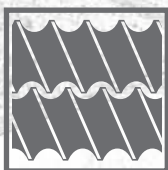

LEISTRITZ EXTRUSIONSTECHNIK GMBH
Экструдеры



LEISTRITZ PRODUKTIONSTECHNIK GMBH
Трубная технология/Листовая штамповка, станки, инструменты
Станки для прокатки профиля и приспособления для прокатки



■ Штаб-квартира Нюрнберг

LEISTRITZ PUMPEN GMBH
Markgrafenstrasse 29-39
D-90459 Нюрнберг
Германия
Тел.: +49 (0)911/4306 - 0
Факс: +49 (0)911/4306 - 490
E-мэйл: pumpen@leistriz.com
www.leistriz.com

WALGERT & Co GmbH
Am Berenbach 12 – 14
D-66787 Wadgassen
Germany
Тел.: +49(0)6834 / 94 30 84
Факс.: +49(0)6834 / 94 30 83
E-Mail: info@walgert.de

TOO "WALGERT MONTAGE SERVICE"
ЮКО, г.Шимкент, ул. Айбергенова 6/1
Тел.: +7 7252 40 21 84
Факс.: +7 7252 40 21 84
Моб.: +7 777 171 19 90
+7 771 026 07 75
E-Mail.: wms_stk@mail.ru
www.walgert.kz